

ZOLDERTRAPPEN MOLENAARSTRAPPEN

VERKOOPPRIJZEN OP 01.06.2022

**Ruim
aanbod aan**
veilige en comfortabele
zolder- en
molenaarstrappen

FAKRO®

INKLAPBARE ZOLDERTRAPPEN

Ze bieden een gemakkelijke, comfortabele en veilige toegang tot uw zolderruimte. Dit komt door het unieke ontwerp en het gebruik van duurzame materialen. FAKRO zoldertrappen voldoen aan alle technische en veiligheidseisen en verhogen daarbij ook nog eens het gemak en comfort.



BESPAAR RUIMTE

Wanneer de zoldertrap ingeklapt is, komen de ladderdelen op het trapluik te liggen. Zo bespaart u ruimte en is de trap ook weer eenvoudig uit te klappen.

MAKKELIJKE MONTAGE

Dankzij het handige bevestigingssysteem kan de zoldertrap in veel gevallen makkelijk door één persoon geïnstalleerd worden. Alle soorten zoldertrappen kunnen met gemak gemonteerd worden en de ladderhoogte is eenvoudig aan te passen. Zoldertrappen worden volledig afgemonteerd geleverd!

GEBRUIKSGEMAK

De trapconstructie is opgebouwd uit scharnieren en trapveren die meebewegen bij het openen en sluiten. Het handige openingssysteem zorgt ervoor dat u op eenvoudige wijze de zoldertrappen kunt openen en sluiten.

ACCESSOIRES

Verhoog het gebruiksgemak en comfort van de zoldertrappen verder door verschillende accessoires toe te passen!

GARANTIE

FAKRO zoldertrappen hebben een **garantie van 3 jaar.**

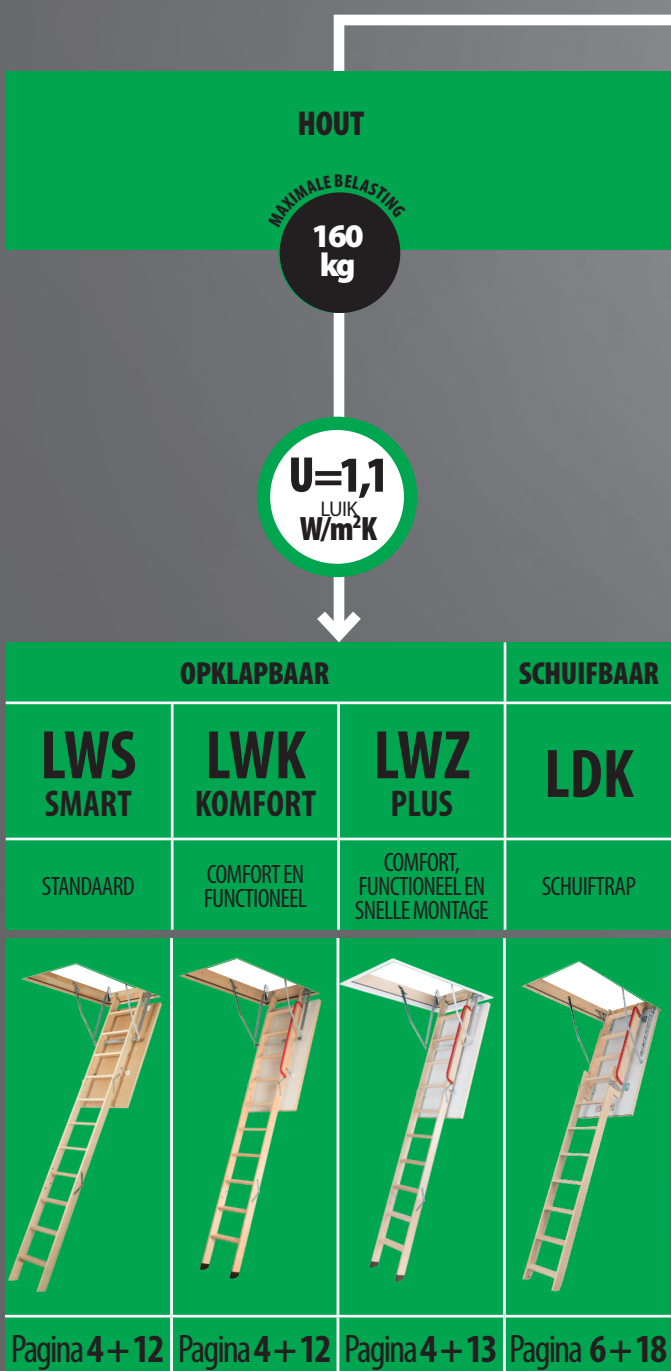

TYPES EN KEUZE VAN ZOLDERTRAP

GEÏSOLEERD



ENERGIE-EFFICIËNT

ENERGIE-EFFICIËNT

METAAL

MAXIMALE BELASTING
200 kg

HOUT

MAXIMALE BELASTING
160 kg

U=1,1
LUIK
W/m²K

U=1,1
LUIK
W/m²K

U=0,74
ZOLDERTRAP
W/m²K

U=0,68
ZOLDERTRAP
W/m²K

U=0,51
ZOLDERTRAP
W/m²K

OPKLAPBAAR

SCHAARTRAP

LMS

LMK

LML
LUX

LMP

LST

STANDAARD

COMFORT EN
FUNCTIONEEL

VERHOOGD
GEBRUIKSCOMFORT

VOOR HOGE
RUIMTES

FUNCTIONEEL
EN KLEINE
KASTAFMETING



Pagina 6 + 16

Pagina 7 + 16

Pagina 7 + 17

Pagina 7 + 17

Pagina 8 + 19

OPKLAPBAAR

LWL
EXTRA

LTK
ENERGY

LWT

VERHOOGD
GEBRUIKSCOMFORT

HOOG
ENERGIE-EFFICIËNT

BESTE THERMISCHE
ISOLATIE



Pagina 5 + 13

Pagina 5 + 14

Pagina 5 + 15

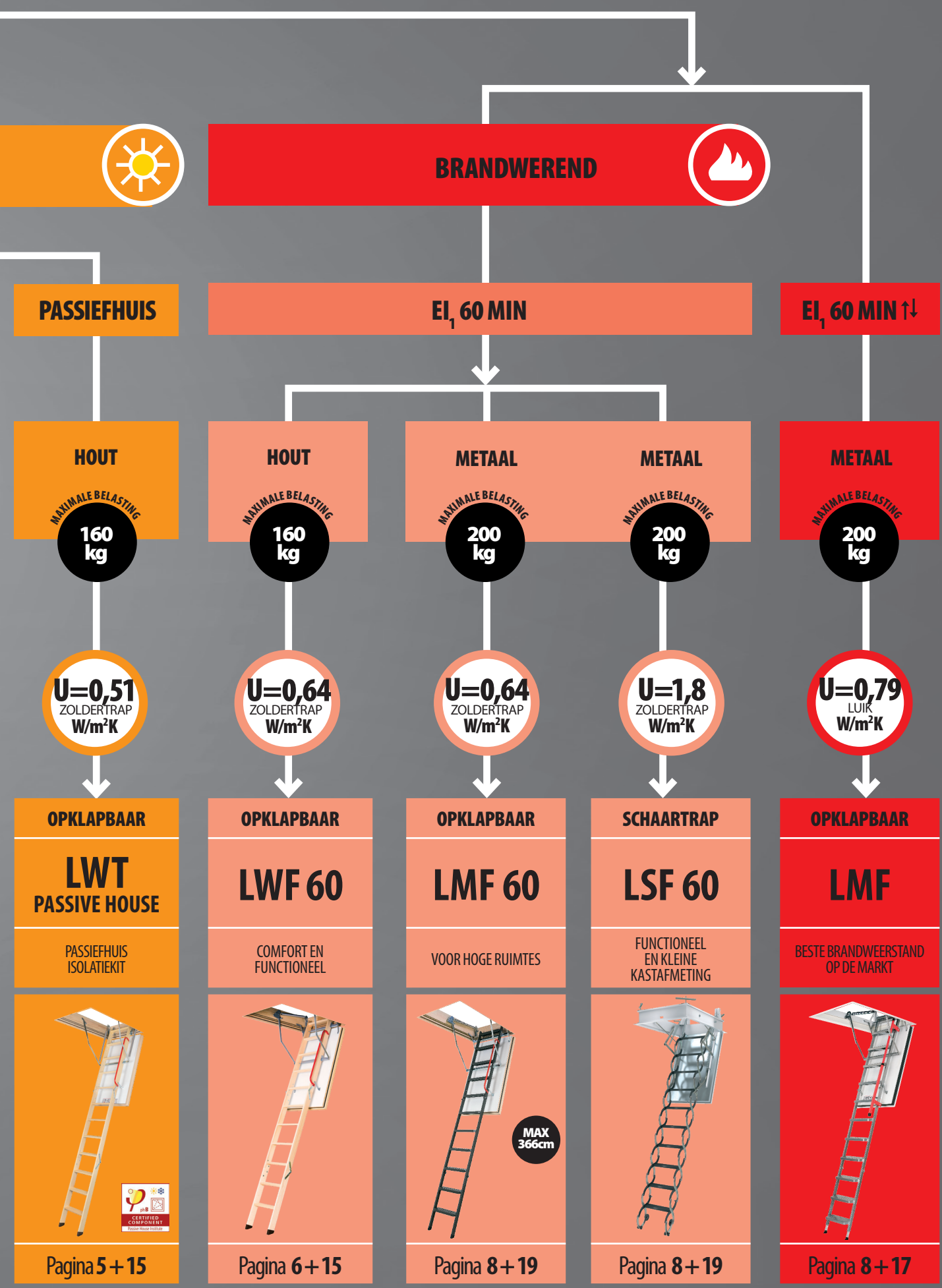

PASSIEFHUIS

HOUT

MAXIMALE BELASTING
160 kg

U=0,51
ZOLDERTRAP
W/m²K

OPKLAPBAAR

LWT
PASSIVE HOUSE

PASSIEFHUIS
ISOLATIEKIT



Pagina 5 + 15

BRANDWEREND



EI, 60 MIN

HOUT

MAXIMALE BELASTING
160 kg

U=0,64
ZOLDERTRAP
W/m²K

OPKLAPBAAR

LWF 60

COMFORT EN
FUNCTIONEEL



Pagina 6 + 15

METAAL

MAXIMALE BELASTING
200 kg

U=0,64
ZOLDERTRAP
W/m²K

OPKLAPBAAR

LMF 60

VOOR HOGE RUIMTES



MAX
366cm

Pagina 8 + 19

METAAL

MAXIMALE BELASTING
200 kg

U=1,8
ZOLDERTRAP
W/m²K

SCHAASTRAP

LSF 60

FUNCTIONEEL
EN KLEINE
KASTAFMETING



Pagina 8 + 19

EI, 60 MIN ↑↓

METAAL

MAXIMALE BELASTING
200 kg

U=0,79
LUIK
W/m²K

OPKLAPBAAR

LMF

BESTE BRANDWEERSTAND
OP DE MARKT



Pagina 8 + 17

3- en 4-delige OPVUWBARE ZOLDERTRAPPEN

MET HOUTEN LADDER

LWS Smart



De **LWS Smart** zoldertrap is een 3-delige opvouwbare trap met houten ladder en thermisch geïsoleerd luik. Dankzij de innovatieve constructie, kan het luik tijdens de montage worden losgemaakt waardoor de trap snel en eenvoudig door één persoon kan worden geplaatst.

LWK Komfort



beschikbaar in afmetingen **MINI** (4-delig)

De **LWK Komfort** zoldertrap is een 3- of 4-delige opvouwbare trap met houten ladder en thermisch geïsoleerd luik. Dankzij de innovatieve constructie, kan het luik tijdens de montage worden losgemaakt, waardoor de trap snel en eenvoudig door één persoon kan worden geplaatst.

LWZ Plus



De **LWZ Plus** zoldertrap is een 3-delige opvouwbare trap met houten ladder en thermisch geïsoleerd luik. De kast is onderaan voorzien van een wit afgelakt metalen frame met geïntegreerde metalen afdekplaten, snelmontagesysteem en afneembaar luik. Hierdoor kan de trap gemakkelijk en snel door één persoon worden geplaatst.



beige geïsoleerd luik



dichtingsband rondom



slipvasten treden tussen de trapbomen



eenvoudige installatie



mogelijkheid om extra toebehoren te monteren



volledig gemonteerd, gereed om snel in het plafond in te bouwen



voetjes (enkel voor de 3-delige)



wit geïsoleerd luik



dichtingsband rondom



handgreep



slipvasten treden tussen de trapbomen



eenvoudige installatie



mogelijkheid om extra toebehoren te monteren



voetjes



wit geïsoleerd luik



afdekplaten



dichtingsband rondom



handgreep



slipvasten treden tussen de trapbomen



systeem voor snelle montage in het plafond



mogelijkheid om extra toebehoren te monteren

LWL Extra



* Interne berekening fabrikant

De **LWL Extra** zoldertrap is een 3-delige opvouwbare trap met houten ladder en thermisch geïsoleerd luik. Door de twee handgrepen en het speciale mechanisme met drukveer, wordt het opplooiën en uitvouwen van de ladderdelen versoepeld, en wordt aldus een grotere veiligheid en gebruikscomfort verkregen.

LTK Energy



beschikbaar in afmetingen **MINI** (4-delig)

De **LTK Energy** zoldertrap is een 3- of 4-delige opvouwbare trap met houten ladder en extra thermisch geïsoleerd luik ($U=0,68 \text{ W/m}^2\text{K}$), bestemd voor gebouwen waar grote temperatuurverschillen optreden tussen de bovenverdieping en de ongebruikte zolder. Hoogste klasse van luchtdichtheid (klasse 4).

LWT/LWT Passive House

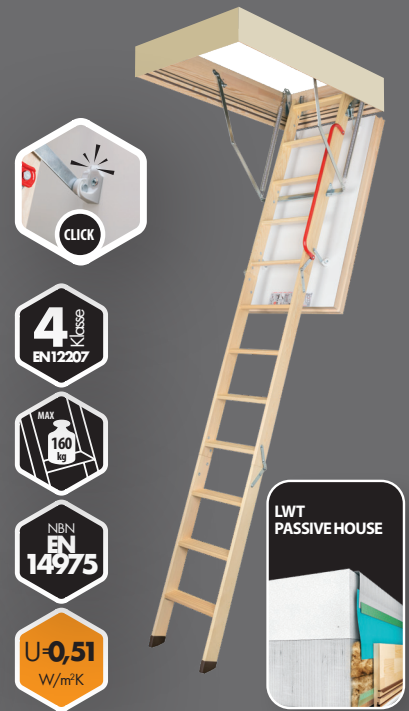

De **LWT** zoldertrap is een 3- of 4-delige opvouwbare trap met houten ladder en extra thermisch geïsoleerd luik ($U=0,51 \text{ W/m}^2\text{K}$) en is speciaal bestemd voor lage-energiewoningen. Hoogste klasse van luchtdichtheid (klasse 4). Nieuw is dat de LWT ook kan geleverd worden met een uitgebreide isolatiekit, waardoor hij beschikt over het Passive House certificaat en in passiefhuis-woningen kan worden toegepast.



voetjes



wit geïsoleerd luik



dichtingsband rondom



2 handgrepen



slipvaste treden tussen de trapbomen



mechanisme met drukveer



mogelijkheid om extra toebehoren te monteren



voetjes (enkel voor de 3-delige)



wit geïsoleerd luik



dichtingsband rondom



handgreep



slipvaste treden tussen de trapbomen



eenvoudige installatie



mogelijkheid om extra toebehoren te monteren



voetjes (enkel voor de 3-delige)



wit geïsoleerd luik



dichtingsband rondom



handgreep



slipvaste treden tussen de trapbomen



eenvoudige installatie



isolatieset PASSIVE HOUSE (enkel voor LWT Passive House)



mogelijkheid om extra toebehoren te monteren

2-delige ZOLDERTRAPPEN MET HOUTEN LADDER



LWF 60



beschikbaar
in afmetingen
MINI
(4-delig)

* Interne berekening fabrikant

De **LWF 60** zoldertrap is een 3- of 4-delige opvouwbare trap met houten ladder en brandwerend luik van de nieuwste generatie. Het luik voldoet aan de criteria vlamdichtheid (E) en thermische isolatie (I). In België is de reglementering gebaseerd op de Klasse EI. De LWF 60 heeft een brandweerstand EI,60 min volgens NBN EN 13501-2.

LDK



De **LDK** zoldertrap is een 2-delige inschuifbare trap met houten ladder en thermisch geïsoleerd luik. Door het inschuiven van het onderste trapdeel wordt de bewegingsruimte die men nodig heeft beneden verkleind t.o.v. meerdelige opvouwbare trappen.

LMS Smart



De **LMS Smart** zoldertrap is een 3-delige opvouwbare trap met dennenhouten kast, metalen ladder en thermisch geïsoleerd luik.



voetjes
(enkel voor de 3-delige)



brandwerend luik



dichtingsband rondom



handgreep



slipvaste treden
tussen de trapbomen



mogelijkheid om extra
toebehoren te monteren



volledig gemonteerd, gereed om snel
in het plafond in te bouwen



wit geïsoleerd luik



dichtingsband rondom



handgreep



slipvaste treden
tussen de trapbomen



mogelijkheid om extra
toebehoren te monteren



voetjes



beige geïsoleerd luik



dichtingsband rondom



slipvaste treden die voor
de trapbomen uitsteken



mogelijkheid om extra
toebehoren te monteren

3- en 4-delige OPVOUWBARE ZOLDERTRAPPEN

MET METALEN LADDER

LMK Komfort



De **LMK Komfort** zoldertrap (hierboven afgebeeld) is een 3-delige opvouwbare trap met dennenhouten kast, metalen ladder en thermisch geïsoleerd luik.

LML Lux



De **LML Lux** zoldertrap is een 3-delige opvouwbare trap met dennenhouten kast, metalen ladder en thermisch geïsoleerd luik. De kast is onderaan voorzien van een wit afgelakt metalen frame met geïntegreerde metalen afdeklatten 35 mm breed en snelmontagesysteem. Samen met de aanpasbare ladderlengte kan also de trap eenvoudig en snel worden gemonteerd.

LMP



* Max. plafondhoogte

De **LMP** zoldertrap is een 3-delige opvouwbare trap met dennenhouten kast, metalen ladder en thermisch geïsoleerd luik. Deze nieuwe generatie van zoldertrappen maakt toegang tot de zolderruimte in zeer hoge kamers mogelijk, en dit mét behoud van maximaal comfort en veiligheid voor de gebruiker.



voetjes



wit geïsoleerd luik



dichtingsband rondom



handgreep



slipvaste treden die voor de trapbomen uitsteken



mogelijkheid om extra toebehoren te monteren



uitschuifbare voetjes



wit geïsoleerd luik



afdeklatten



dichtingsband rondom



mechanisme met drukveer in de handgreep



slipvaste treden die voor de trapbomen uitsteken



systeem voor snelle montage in het plafond



mogelijkheid om extra toebehoren te monteren



voetjes



wit geïsoleerd luik



dichtingsband rondom



mechanisme met drukveer in de handgreep



slipvaste treden die voor de trapbomen uitsteken



mogelijkheid om extra toebehoren te monteren



voor hoge ruimten

LMF 60



De hier afgebeelde trap is de LMF 60 bij plafondhoogte 280 en 305 cm

* Interne berekening fabrikant

De **LMF 60** zoldertrap is een 3-delige opvouwbare trap met metalen ladder en brandwerend luik van de nieuwste generatie. Het luik voldoet aan de criteria vlamdichtheid (E) en thermische isolatie (I). In België is de reglementering gebaseerd op de klasse EI₆₀. De LMF 60 heeft een brandweerstand EI₆₀ min volgens NBN EN 13501-2.

LMF



* Interne berekening fabrikant

De **LMF** zoldertrap is een 3-delige opvouwbare trap met metalen ladder en brandwerend luik (EI₆₀ min volgens NBN EN 13501-2). Deze trap voldoet aan de strengste brandveiligheidsnormen en voorkomt de verspreiding van vuur en rook van beneden naar boven en omgekeerd. Met wit afgelakt metalen frame, geïntegreerde metalen afdeklatten en aanpasbare ladderlengte!

SCHAARTRAPPEN

LST | LSF 60

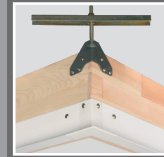

De **LST** zoldertrap is een schaartrap met dennenhouten kast en thermisch geïsoleerd luik, en is bij voorkeur geschikt voor kleine plafondopeningen.

De **LSF 60** schaartrap heeft een brandwerend luik. Het luik voldoet aan de criteria vlamdichtheid (E) en thermische isolatie (I). In België is de reglementering gebaseerd op de klasse EI₆₀. De LSF 60 heeft een brandweerstand EI₆₀ min volgens NBN EN 13501-2.



voetjes



brandwerend luik



dichtingsband rondom



handgreep (bij plafondhoogte 280 en 305 cm)



mechanisme met drukveer in de handgreep (bij plafondhoogte 360 cm)



slipvaste treden die voor de trapbomen uitsteken



mogelijkheid om extra toebehoren te monteren



360 cm voor hoge ruimten (bij plafondhoogte 360 cm)



uitschuifbare voetjes



brandwerend luik



afdeklatten



dichtingsband rondom



mechanisme met drukveer in de handgreep



slipvaste treden die voor de trapbomen uitsteken



mogelijkheid om extra toebehoren te monteren



systeem voor snelle montage in het plafond



wit geïsoleerd luik



afdeklatten



brandwerend luik (LSF 60)



slipvaste treden die voor de trapbomen uitsteken



mogelijkheid om een trede weg te nemen of toe te voegen



mogelijkheid om extra toebehoren te monteren



systeem voor snelle montage in het plafond



systeem om de lengte van de ladder aan te passen aan de plafondhoogte



volledig gemonteerd, gereed om snel in het plafond in te bouwen

KNIESCHOTDEUREN

DWK



* Interne berekening fabrikant

DWT



* Interne berekening fabrikant ** Intern onderzoek fabrikant

DWF 45



* Interne berekening fabrikant ** Intern onderzoek fabrikant

De knieschotdeur is een gebruiksvriendelijke oplossing voor het toegankelijk maken van de ruimte achter het knieschot. Op deze manier kan de ruimte, die normaal niet of moeilijk toegankelijk is, optimaal benut worden. Uitstekende thermo-isulerende eigenschappen en een goede afdichting verminderen het energieverlies. De knieschotdeur wordt standaard geleverd met afdeklatten en het deurkader. De deur bestaat uit een kader van grenenhout. De tussenruimte is opgevuld met polystyreenisolatie. Beide zijden zijn bekleed met een wit afgewerkte 3 mm dikke hardboardplaat.

De knieschotdeur kan worden gemonteerd zowel naar rechts of naar links opendraaiend.



wit deurblad



grenen kozijn



dichting rondom



klink



wit deurblad



grenen kozijn



dichting rondom



klink



wit brandwerend deurblad



grenen kozijn



dichting rondom



klink



volledig gemonteerd, gereed om snel in het plafond in te bouwen

MOLENAARSTRAPPEN

MSP Pivot



De **MSP Pivot** molenaarstrap scharniert bovenaan en kan aldus verticaal worden weggeborgen. Hierdoor komt de ruimte rondom de trap vrij wanneer deze niet gebruikt wordt. Voor extra comfort en veiligheid wordt de leuning standaard meegeleverd en kan deze zowel links als rechts worden gemonteerd.

MSU Universal



De **MSU Universal** molenaarstrap is de meest populaire ruimtebesparende trap. Dankzij de treden met vaste breedte en de juiste hellingshoek van 55° staat deze trap garant voor een hoge functionaliteit en optimaal comfort. Voor extra comfort en veiligheid kan een separate leuning MXH-U worden besteld die zowel links als rechts kan worden gemonteerd.

MSA Altero



De **MSA Altero** molenaarstrap is ideaal wanneer slechts een beperkte vloerruimte voorhanden is, of een beperkte plafondhoogte de vrije ruimte op de trap verhindert. Deze trap is gekenmerkt door de alternerende treden met wisselende diepte en een verhoogde hellingshoek van 65°. Voor extra comfort en veiligheid kan een separate leuning MXH-A worden besteld die zowel links als rechts kan worden gemonteerd.



schilderklar (MSP Pivot)



dubbel afgelakt - mogelijk in:
- wit (MSP-WW)
- zwart (MSP-CC)
- wit, enkel treden naturel (MSP-WWN)
- RAL kleuren: 1017, 3014, 3015, 5012, 5022, 6019, 6026, 7006, 7016 (MSP RAL)



aanpasbaar aan de hoogte vloer tot vloer



montagebenodigdheden meegeleverd



3 jaar
garantie

zelfassemblage



schilderklar



mogelijkheid om extra toebehoren te monteren



aanpasbaar aan de hoogte vloer tot vloer



montagebenodigdheden meegeleverd



schilderklar



mogelijkheid om extra toebehoren te monteren



aanpasbaar aan de hoogte vloer tot vloer



montagebenodigdheden meegeleverd

MSS Superior



De **MSS Superior** molenaarstrap is het grootste model binnen het assortiment molenaarstrappen en gekenmerkt door een solide en robuuste constructie. Voor extra comfort en veiligheid zijn de treden breder en dieper en is de hellingshoek van de trap verlaagd naar 53°. Deze trap is voorbereid voor alle mogelijke inkleuringen. Er kan separaat een leuning MXH-S worden besteld die zowel links als rechts kan worden gemonteerd.

MSW-L, MSW-R Winder



De **MSW Winder** is een 3-treden kwartslag (enkel beneden) voor gebruik in combinatie met de MSS Superior. Hij bestaat zowel in een linkse (MSW-L) als een rechtse (MSW-R) uitvoering. Bij gebruik van de MSW Winder verhoogt de maximale hoogte van vloer tot vloer van 315 cm enkel voor de MSS tot 357 cm voor de combinatie MSS + MSW.



schilderklar



mogelijkheid om extra toebehoren te monteren



aanpasbaar aan de hoogte vloer tot vloer



montagebenodigdheden meegeleverd



schilderklar



mogelijkheid om extra toebehoren te monteren



aanpasbaar aan de hoogte vloer tot vloer



montagebenodigdheden meegeleverd

zelfassemblage



3 jaar
garantie

PRIJZEN/SCHEMA ZOLDERTRAPPEN MET HOUTEN LADDER LWS Smart / LWK Komfort / LWZ Plus / LWL Extra

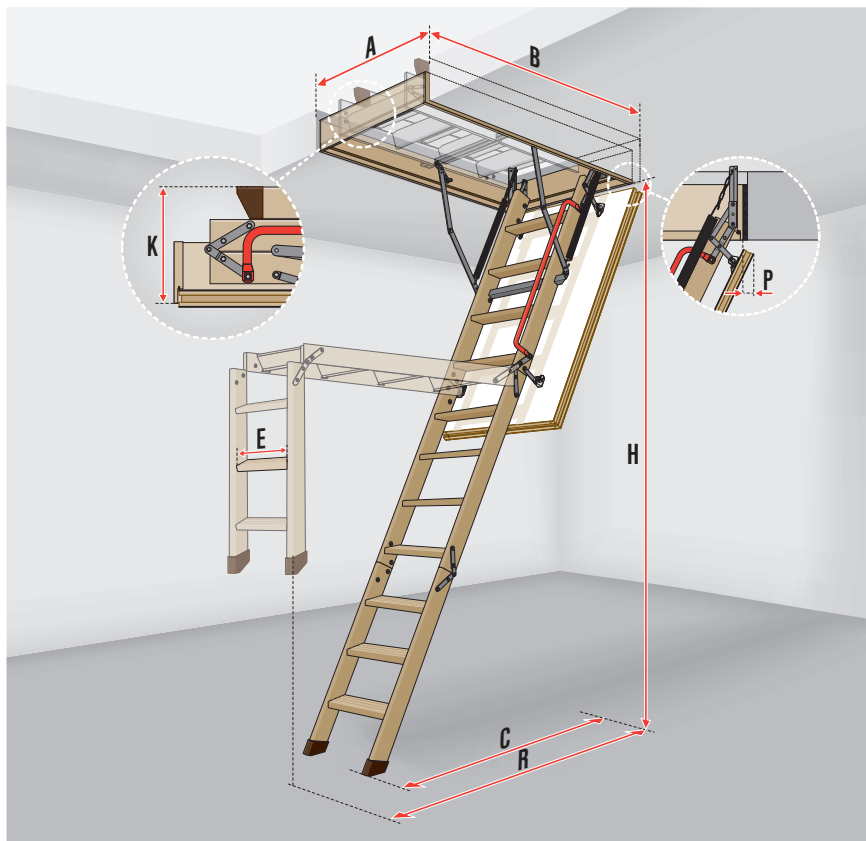

TECHNISCHE GEGEVENS

	LWS Smart LWK Komfort LWZ Plus	LWL Extra
Maximale belasting [kg]	160	160
U-waarde luik [W/m²K]	1,1	0,74
Dikte thermische isolatie [cm]	3	5
Dikte luik [cm]	3,6	5,6
Hoogte kast [cm]	14	14
Breedte tredevlak [cm]	8	8
Max. plafondhoogte [cm]	280/305	280/305

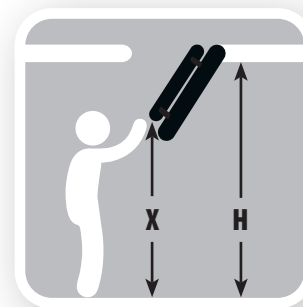

LWS Smart

Afmetingen plafondopening [cm]	AxB	60x120	70x120
Buitenafmetingen kast [cm]		58x118,4	68x118,4
Binnenafmetingen kast [cm]		54x114	64x114
Plafondhoogte [cm]	H	280	
Min. plafondhoogte* [cm]		232	
De te bereiken hoogte om de ladder uit te vouwen [cm]	X	215	
Benodigde ruimte bij uitplooiën [cm]	R	156	
Benodigde ruimte na uitplooiën [cm]	C	120	
Hoogte opgeploide trap [cm]	K	27	
Lengte tredevlak [cm]	E	34	
Uitwijking na opening [cm]	P	4	
Aantal delen [stuks]		3	
Optrede [cm]		25	
Dikte trede [cm]		2	

LWS Smart

Prijs in € (BTW ex)	194,41	196,50
Prijs in € (21% BTW in)	235,23	237,76

LWK Komfort

Afmetingen plafondopening [cm]	AxB	55x111	60x94	60x100	60x111	60x120	60x130	70x94	70x100	70x111	70x120	70x130	70x140	80x120
Buitenafmetingen kast [cm]		53x109,4	58x92,4	58x98,4	58x109,4	58x118,4	58x128,4	68x92,4	68x98,4	68x109,4	68x118,4	68x128,4	68x138,4	78x118,4
Binnenafmetingen kast [cm]		49x105	54x88	54x94	54x105	54x114	54x124	64x88	64x94	64x105	64x114	64x124	64x134	74x114
Plafondhoogte [cm]	H							280						
Min. plafondhoogte* [cm]		232	250			232		250					232	
De te bereiken hoogte om de ladder uit te vouwen [cm]	X	215	240			215		240					215	
Benodigde ruimte bij uitplooiën [cm]	R	153	128		153	156		128	153				156	
Benodigde ruimte na uitplooiën [cm]	C	113	114		113	120		114	113				120	
Hoogte opgeploide trap [cm]	K	27	35			27		35					27	
Lengte tredevlak [cm]	E	30						34						
Uitwijking na opening [cm]	P							4						
Aantal delen [stuks]		3	4			3		4					3	
Optrede [cm]								25						
Dikte trede [cm]								2						

LWK Komfort

Prijs in € (BTW ex)	211,13	232,03	232,03	213,22	211,13	217,40	232,03	238,30	213,22	215,31	229,94	248,76	259,21
Prijs in € (21% BTW in)	255,47	280,76	280,76	257,99	255,47	263,05	280,76	288,35	257,99	260,52	278,23	300,99	313,64

i 3- en 4-delige trappen kunnen worden uitgerust met het LXM drukveer mechanisme (p. 24) zodat de trap op een soepele manier kan worden opgeplooid en uitgevouwen met de bedieningsstok

i LWL Extra 3-delige trappen zijn standaard uitgerust met het LXM drukveer mechanisme zodat de trap op een soepele manier kan worden opgeplooid en uitgevouwen met de bedieningsstok

LWK Komfort

Afmetingen plafondopening [cm]	AxB	60x130	60x140	70x130	70x140
Buitenafmetingen kast [cm]		58x128,4	58x138,4	68x128,4	68x138,4
Binnenafmetingen kast [cm]		54x124	54x134	64x124	64x134
Plafondhoogte [cm]	H			305	
Min. plafondhoogte* [cm]				246	
De te bereiken hoogte om de ladder uit te vouwen [cm]	X			225	i
Benodigde ruimte bij uitplooien [cm]	R			175	
Benodigde ruimte na uitplooien [cm]	C			135	
Hoogte opgeplooid trap [cm]	K			27	
Lengte tredevlak [cm]	E			34	
Uitwijking na opening [cm]	P			4	
Aantal delen [stuks]				3	
Optrede [cm]				25	
Dikte trede [cm]				2	

LWK Komfort

Prijs in € (BTW ex)	248,76	252,94	252,94	273,84
Prijs in € (21% BTW in)	300,99	306,05	306,05	331,35

LWZ Plus

Afmetingen plafondopening [cm]	AxB	60x120	70x120	70x140	
Buitenafmetingen kast [cm]		58,8x118,8	68,8x118,8	68,8x138,8	
Buitenafmetingen kast (inclusief afdekklatten)		62,9x122,9	72,9x122,9	72,9x142,9	
Binnenafmetingen kast [cm]		54x114	64x114	64x134	
Plafondhoogte [cm]	H			280	
Min. plafondhoogte* [cm]				232	
De te bereiken hoogte om de ladder uit te vouwen [cm]	X			215	i
Benodigde ruimte bij uitplooien [cm]	R			156	
Benodigde ruimte na uitplooien [cm]	C			120	
Hoogte opgeplooid trap [cm]	K			27	
Lengte tredevlak [cm]	E			34	
Uitwijking na opening [cm]	P			4	
Aantal delen [stuks]				3	
Optrede [cm]				25	
Dikte trede [cm]				2	

LWZ Plus

Prijs in € (BTW ex)	301,02	315,65	355,36
Prijs in € (21% BTW in)	364,23	381,93	429,99

LWL Extra

Afmetingen plafondopening [cm]	AxB	60x120	70x120	70x130	70x140
Buitenafmetingen kast [cm]		58x118,4	68x118,4	68x128,4	68x138,4
Binnenafmetingen kast [cm]		54x114	64x114	64x124	64x134
Plafondhoogte [cm]	H			280	
Min. plafondhoogte* [cm]				260	
De te bereiken hoogte om de ladder uit te vouwen [cm]	X			215	i
Benodigde ruimte bij uitplooien [cm]	R			156	
Benodigde ruimte na uitplooien [cm]	C			120	
Hoogte opgeplooid trap [cm]	K			30	
Lengte tredevlak [cm]	E	30		34	
Uitwijking na opening [cm]	P			6	
Aantal delen [stuks]				3	
Optrede [cm]				25	
Dikte trede [cm]				2	

LWL Extra

Prijs in € (BTW ex)	307,29	311,47	334,46	363,73
Prijs in € (21% BTW in)	371,82	376,88	404,70	440,11

LWL Extra

Afmetingen plafondopening [cm]	AxB	60x130	70x130	70x140	
Buitenafmetingen kast [cm]		58x128,4	68x128,4	68x138,4	
Binnenafmetingen kast [cm]		54x124	64x124	64x134	
Plafondhoogte [cm]	H			305	
Min. plafondhoogte* [cm]				280	
De te bereiken hoogte om de ladder uit te vouwen [cm]	X			225	i
Benodigde ruimte bij uitplooien [cm]	R			175	
Benodigde ruimte na uitplooien [cm]	C			135	
Hoogte opgeplooid trap [cm]	K			30	
Lengte tredevlak [cm]	E	30		34	
Uitwijking na opening [cm]	P			6	
Aantal delen [stuks]				3	
Optrede [cm]				25	
Dikte trede [cm]				2	

LWL Extra

Prijs in € (BTW ex)	363,73	365,82	386,72
Prijs in € (21% BTW in)	440,11	442,64	467,93

* indien plafondhoogte kleiner dan de max. plafondhoogte, de lengte van de trap aanpassen volgens de meegeleverde instructies

PRIJZEN/SCHEMA ZOLDERTRAPPEN MET HOUTEN LADDER LTK Energy/ LWT/ LWT PH/ LWF60

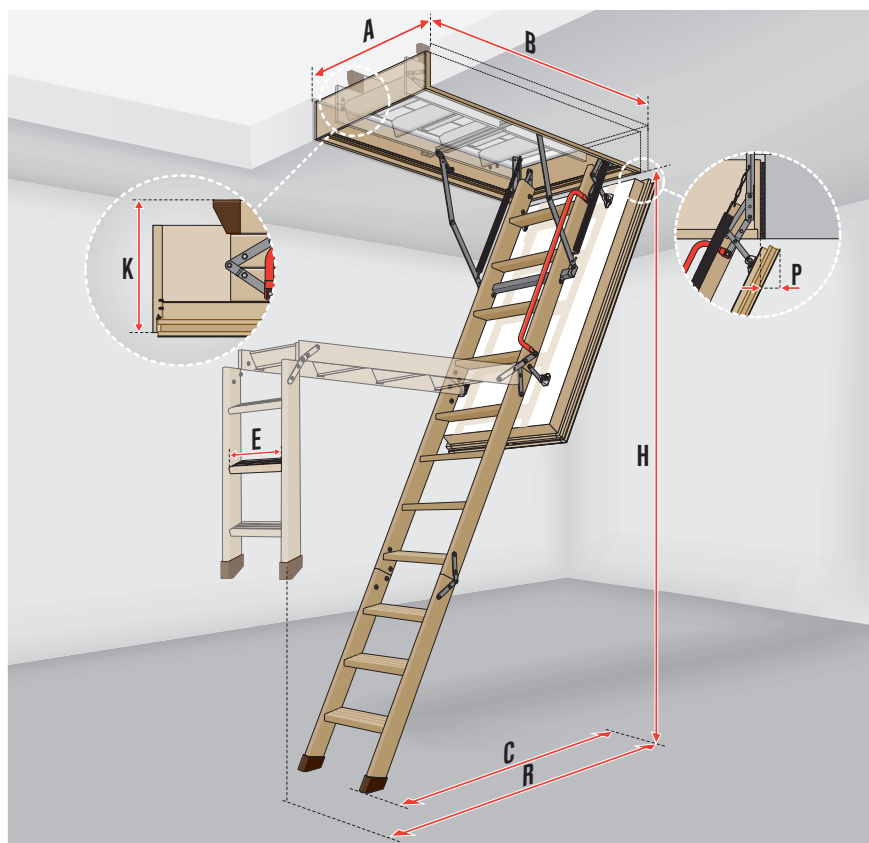

TECHNISCHE GEGEVENS

	LTK Energy	LWT LWT PH	LWF60
Maximale belasting [kg]	160		
U-waarde kast + luik [W/m²K]	0,68	0,51	0,64*
Luchtdichtheid volgens NBN EN 12207	4		–
Brandwerendheid EI ₁ [min]	–	–	60
Dikte thermische isolatie [cm]	6	7,4	7,9
Dikte luik [cm]	6,6	8	8,5
Hoogte kast [cm]	18	22	22,5
Breedte tredevlak [cm]	8		
Max. plafondhoogte [cm]	280/305		

* Interne berekening fabrikant

LTK Energy

Afmetingen plafondopening [cm]	AxB	55x100	60x100	70x100	55x120	60x120	70x120	70x130	70x140
Buitenafmetingen kast [cm]		53x98,4	58x98,4	68x98,4	53x118,4	58x118,4	68x118,4	68x128,4	68x138,4
Binnenafmetingen kast [cm]		49x94	54x94	64x94	49x114	54x114	64x114	64x124	64x134
Plafondhoogte [cm]	H	280							
Min. plafondhoogte* [cm]		253			235				
De te bereiken hoogte om de ladder uit te vouwen [cm]	X	230			210			i	
Benodigde ruimte bij uitplooiën [cm]	R	136			164				
Benodigde ruimte na uitplooiën [cm]	C	123			129				
Hoogte opgeplooiide trap [cm]	K	42			35				
Lengte tredevlak [cm]	E	30		34					
Uitwijking na opening [cm]	P				3				
Aantal delen [stuks]		4			3			3	
Optrede [cm]					25				
Dikte trede [cm]					2				

LTK Energy

Prijs in € (BTW ex)	338,78	338,78	351,89	305,99	305,99	314,73	325,66	338,78
Prijs in € (21% BTW in)	409,92	409,92	425,79	370,25	370,25	380,83	394,05	409,92

LTK Energy

Afmetingen plafondopening [cm]	AxB	60x130	70x130	70x140
Buitenafmetingen kast [cm]		58x128,4	68x128,4	68x138,4
Binnenafmetingen kast [cm]		54x124	64x124	64x134
Plafondhoogte [cm]	H	305		
Min. plafondhoogte* [cm]		243		
De te bereiken hoogte om de ladder uit te vouwen [cm]	X	230		
Benodigde ruimte bij uitplooiën [cm]	R	178		
Benodigde ruimte na uitplooiën [cm]	C	139		
Hoogte opgeplooiide trap [cm]	K	35		
Lengte tredevlak [cm]	E	34		
Uitwijking na opening [cm]	P	3		
Aantal delen [stuks]		3		
Optrede [cm]		25		
Dikte trede [cm]		2		

LTK Energy

Prijs in € (BTW ex)	367,19	380,30	389,05
Prijs in € (21% BTW in)	444,30	460,17	470,74

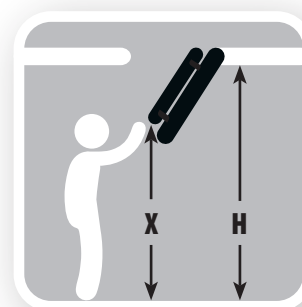

i 3-en 4-delige trappen kunnen worden uitgerust met het LXM drukveer mechanisme (p. 24) zodat de trap op een soepele manier kan worden opgeplooid en uitgevouwen met de bedieningsstok

LWT

Afmetingen plafondopening [cm]	AxB	55x100	60x100	70x100	60x120	70x120	70x130	70x140
Buitenafmetingen kast [cm]		53x98,4	58x98,4	68x98,4	58x118,4	68x118,4	68x128,4	68x138,4
Binnenafmetingen kast [cm]		49x94	54x94	64x94	54x114	64x114	64x124	64x134
Plafondhoogte [cm]	H	280						
Min. plafondhoogte* [cm]		253			234			
De te bereiken hoogte om de ladder uit te vouwen [cm]	X	230			210 i			
Benodigde ruimte bij uitplooiën [cm]	R	136			164			
Benodigde ruimte na uitplooiën [cm]	C	123			127			
Hoogte opgeplooid trap [cm]	K	43,5			36			
Lengte tredevlak [cm]	E	30				34		
Uitwijking na opening [cm]	P	4			4,5			
Aantal delen [stuks]		4			3			
Optrede [cm]					25			
Dikte trede [cm]					2			

LWT

Prijs in € (BTW ex)	428,39	428,39	441,50	393,42	404,34	415,27	426,20
Prijs in € (21% BTW in)	518,35	518,35	534,22	476,03	489,26	502,48	515,70

LWT Passive House

Afmetingen plafondopening [cm]	AxB	62x122	72x122
Buitenafmetingen kast [cm]		58x118,4	68x118,4
Binnenafmetingen kast [cm]		54x114	64x114
Plafondhoogte [cm]	H	280	
Min. plafondhoogte* [cm]		234	
De te bereiken hoogte om de ladder uit te vouwen [cm]	X	210 i	
Benodigde ruimte bij uitplooiën [cm]	R	164	
Benodigde ruimte na uitplooiën [cm]	C	127	
Hoogte opgeplooid trap [cm]	K	36	
Lengte tredevlak [cm]	E	34	
Uitwijking na opening [cm]	P	4,5	
Aantal delen [stuks]		3	
Optrede [cm]		25	
Dikte trede [cm]		2	

LWT Passive House

Prijs in € (BTW ex)	664,44	677,55
Prijs in € (21% BTW in)	803,97	819,84

LWF 60

Afmetingen plafondopening [cm]	AxB	55x100	60x100	70x100	55x120	60x120	70x120	70x130	70x140	86x130
Buitenafmetingen kast [cm]		53x98	58x98	68x98	53x118	58x118	68x118	68x128	68x138	84x128
Binnenafmetingen kast [cm]		49x94	54x94	64x94	49x114	54x114	64x114	64x124	64x134	80x124
Plafondhoogte [cm]	H	280								
Min. plafondhoogte* [cm]		253			234					
De te bereiken hoogte om de ladder uit te vouwen [cm]	X	235			210 i					
Benodigde ruimte bij uitplooiën [cm]	R	138			164					
Benodigde ruimte na uitplooiën [cm]	C	126			129					
Hoogte opgeplooid trap [cm]	K	46			38					
Lengte tredevlak [cm]	E	30	34		30					34
Uitwijking na opening [cm]	P				5					
Aantal delen [stuks]		4			3					
Optrede [cm]					25					
Dikte trede [cm]					2					

LWF 60

Prijs in € (BTW ex)	531,11	531,11	546,41	496,14	496,14	498,33	502,70	504,88	511,44
Prijs in € (21% BTW in)	642,65	642,65	661,16	600,33	600,33	602,98	608,27	610,91	618,84

LWF 60 SL

Prijs in € (BTW ex)	695,04	695,04	708,15	657,88	657,88	660,07	664,44	666,62	673,18
Prijs in € (21% BTW in)	840,99	840,99	856,86	796,03	796,03	798,68	803,97	806,61	814,55

LWF 60

Afmetingen plafondopening [cm]	AxB	55x130	70x130	70x140	86x130
Buitenafmetingen kast [cm]		53x128	68x128	68x138	84x128
Binnenafmetingen kast [cm]		49x124	64x124	64x134	80x124
Plafondhoogte [cm]	H	305			
Min. plafondhoogte* [cm]		242			
De te bereiken hoogte om de ladder uit te vouwen [cm]	X	230 i			
Benodigde ruimte bij uitplooiën [cm]	R	178			
Benodigde ruimte na uitplooiën [cm]	C	139			
Hoogte opgeplooid trap [cm]	K	38			
Lengte tredevlak [cm]	E	30	34		
Uitwijking na opening [cm]	P	5			
Aantal delen [stuks]		3			
Optrede [cm]		25			
Dikte trede [cm]		2			

LWF 60

Prijs in € (BTW ex)	507,07	507,07	509,26	513,63
Prijs in € (21% BTW in)	613,55	613,55	616,20	621,49

LWF 60 SL

Prijs in € (BTW ex)	668,81	668,81	670,99	675,37
Prijs in € (21% BTW in)	809,26	809,26	811,90	817,19

LWT

Afmetingen plafondopening [cm]	AxB	60x130	70x130	70x140
Buitenafmetingen kast [cm]		58x128,4	68x128,4	68x138,4
Binnenafmetingen kast [cm]		54x124	64x124	64x134
Plafondhoogte [cm]	H	305		
Min. plafondhoogte* [cm]		242		
De te bereiken hoogte om de ladder uit te vouwen [cm]	X	230 i		
Benodigde ruimte bij uitplooiën [cm]	R	178		
Benodigde ruimte na uitplooiën [cm]	C	137		
Hoogte opgeplooid trap [cm]	K	36		
Lengte tredevlak [cm]	E	34		
Uitwijking na opening [cm]	P	4,5		
Aantal delen [stuks]		3		
Optrede [cm]		25		
Dikte trede [cm]		2		

LWT

Prijs in € (BTW ex)	452,43	463,36	480,84
Prijs in € (21% BTW in)	547,44	560,66	581,82

LWF 60 SL

LWF 60 ook te verkrijgen met het luik voorzien van een slot met sleutel - tegen niet-geautoriseerd openen. LWF 60 SL heeft hoogste klasse van luchtdichtheid (klasse 4).

LWF 60 SL

LWF 60 ook te verkrijgen met het luik voorzien van een slot met sleutel - tegen niet-geautoriseerd openen. LWF 60 SL heeft hoogste klasse van luchtdichtheid (klasse 4).

Indicatieve levertermijn in werkdagen 3 10 20

PRIJZEN/ SCHEMA ZOLDERTRAPPEN MET METALEN LADDER LMS Smart/ LMK Komfort/ LML Lux/ LMP/ LMF60/ LMF

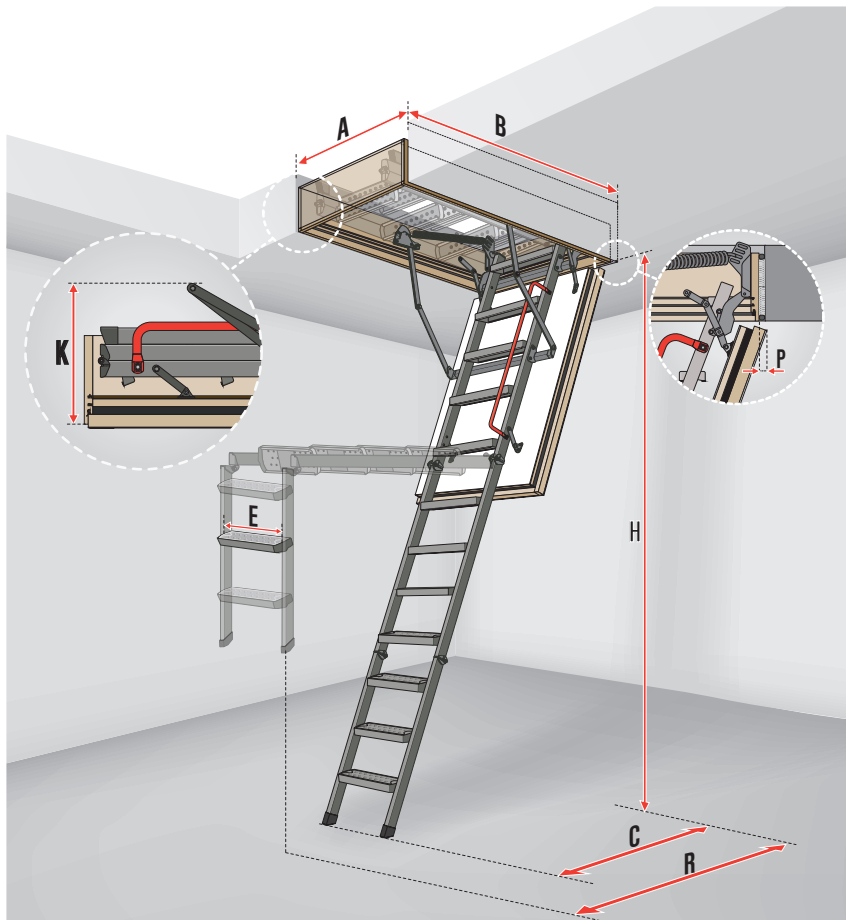

TECHNISCHE GEGEVENS

	LMS Smart LMK Komfort	LML Lux	LMP	LMF 60	LMF
Maximale belasting [kg]	200				
U-waarde luik [W/m ² K]	1,1		0,6**		0,79*
Brandwerendheid EI, [min]	-		EI,60		EI,60
Dikte thermische isolatie [cm]	3		7,9		8
Dikte luik [cm]	3,6		8,5		8,2
Hoogte kast [cm]	14	31,5	18	22,5	16
Breedte tredevlak [cm]	8	13	8	8	13
Max. plafondhoogte [cm]	280/305		366		280 305 360

* Interne berekening fabrikant (luik) | ** Interne berekening fabrikant (zoldertrap)

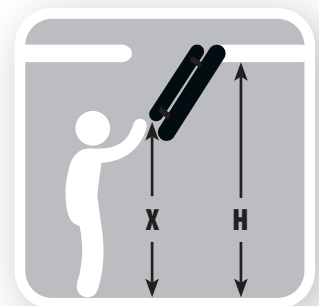

i 3-delige trappen reeds voorzien van een drukveer mechanisme (telescopische handgreep) zodat de trap op een soepele manier kan worden opgeplooid en uitgevouwen met de bedieningsstok

LMS Smart

Afmetingen plafondopening [cm]	AxB	60x120	70x120
Buitenafmetingen kast [cm]		58x118,4	68x118,4
Binnenafmetingen kast [cm]		54x114	64x114
Plafondhoogte [cm]	H	280	
Min. plafondhoogte* [cm]		220	
De te bereiken hoogte om de ladder uit te vouwen [cm]	X	220	
Benodigde ruimte bij uitplooiën [cm]	R	157	
Benodigde ruimte na uitplooiën [cm]	C	118,5	
Hoogte opgeplooidde trap [cm]	K	25,5	
Lengte tredevlak [cm]	E	34	
Aantal delen [stukks]		3	
Optrede [cm]		25	

LMS Smart

Prijs in € (BTW ex)	240,39	242,48
Prijs in € (21% BTW in)	290,88	293,41

LMK Komfort

Afmetingen plafondopening [cm]	AxB	55x111	58x111	60x111	60x120	70x120	58x130	60x130	70x130	70x140	
Buitenafmetingen kast [cm]		55x111,4	56x111,4	58x111,4	58x118,4	68x118,4	56x128,4	58x128,4	68x128,4	68x138,4	
Binnenafmetingen kast [cm]		51x107	52x107	54x107	54x114	64x114	52x124	54x124	64x124	64x134	
Plafondhoogte [cm]	H	280									
Min. plafondhoogte* [cm]		220									
De te bereiken hoogte om de ladder uit te vouwen [cm]	X	220									
Benodigde ruimte bij uitplooiën [cm]	R	157									
Benodigde ruimte na uitplooiën [cm]	C	118,5									
Hoogte opgeplooidde trap [cm]	K	25,5									
Lengte tredevlak [cm]	E	34									
Aantal delen [stukks]		3									
Optrede [cm]		25									

LMK Komfort

Prijs in € (BTW ex)	265,48	265,48	265,48	265,48	271,75	271,75	271,75	271,75	271,75	280,11
Prijs in € (21% BTW in)	321,23	321,23	321,23	321,23	328,82	328,82	328,82	328,82	328,82	338,93

LMK Komfort

Afmetingen plafondopening [cm]	AxB	58x130	60x130	70x130	70x140
Buitenafmetingen kast [cm]		56x128,4	58x128,4	68x128,4	68x138,4
Binnenafmetingen kast [cm]		52x124	54x124	64x124	64x134
Plafondhoogte [cm]	H		305		
Min. plafondhoogte* [cm]			245		
De te bereiken hoogte om de ladder uit te vouwen [cm]	X		245		
Benodigde ruimte bij uitplooiën [cm]	R		175		
Benodigde ruimte na uitplooiën [cm]	C		127		
Hoogte opgeplooid trap [cm]	K		25,5		
Lengte tredevlak [cm]	E		34		
Aantal delen [stuk]			3		
Optrede [cm]			25		

LMK Komfort

Prijs in € (BTW ex)	347,00	347,00	347,00	367,91
Prijs in € (21% BTW in)	419,87	419,87	419,87	445,17

LMP

Afmetingen plafondopening [cm]	AxB	60x144	70x144	86x144
Buitenafmetingen kast [cm]		58x142,2	68x142,2	84x142,2
Binnenafmetingen kast [cm]		54x138	64x138	80x138
Plafondhoogte [cm]	H		366	
Min. plafondhoogte* [cm]			300	
De te bereiken hoogte om de ladder uit te vouwen [cm]	X		270	i
Benodigde ruimte bij uitplooiën [cm]	R		196	
Benodigde ruimte na uitplooiën [cm]	C		145	
Hoogte opgeplooid trap [cm]	K		32	
Lengte tredevlak [cm]	E		34	
Aantal delen [stuk]			3	
Optrede [cm]			24	

LMP

Prijs in € (BTW ex)	767,17	794,35	850,79
Prijs in € (21% BTW in)	928,28	961,16	1029,45

LML Lux

Afmetingen plafondopening [cm]	AxB	60x120	70x120	70x130	70x140	86x130	92x130	60x130	70x130	70x140	86x130	92x130
Buitenafmetingen kast [cm]		59,6x118,6	68,6x118,6	68,6x128,6	68,6x138,6	84,6x128,6	90,6x128,6	59,6x128,6	68,6x128,6	68,6x138,6	84,6x128,6	90,6x128,6
Buitenafmetingen kast (inclusief afdeklatten)		63,6x122,6	72,6x122,6	72,6x132,6	72,6x142,6	88,6x132,6	94,6x132,6	63,6x132,6	72,6x132,6	72,6x142,6	88,6x132,6	94,6x132,6
Binnenafmetingen kast [cm]		54,7x113,7	63,7x113,7	63,7x123,7	63,7x133,7	79,7x123,7	85,7x123,7	54,7x123,7	63,7x123,7	63,7x133,7	79,7x123,7	85,7x123,7
Plafondhoogte [cm]	H			280						305		
Min. plafondhoogte* [cm]				233						256		
De te bereiken hoogte om de ladder uit te vouwen [cm]	X			205	i					230	i	
Benodigde ruimte bij uitplooiën [cm]	R			167						178		
Benodigde ruimte na uitplooiën [cm]	C			120						130		
Hoogte opgeplooid trap [cm]	K						31,5					
Lengte tredevlak [cm]	E						35					
Aantal delen [stuk]							3					
Optrede [cm]							25					

LML Lux

Prijs in € (BTW ex)	593,67	616,66	641,75	668,92	875,87	972,03	687,74	700,28	714,91	923,95	1013,84
Prijs in € (21% BTW in)	718,34	746,16	776,51	809,40	1059,80	1176,15	832,16	847,34	865,04	1117,98	1226,74

LMF 60

Afmetingen plafondopening [cm]	AxB	60x120	70x120	70x130	70x140	86x130	70x130	70x140	86x130	60x144	70x144	86x144
Buitenafmetingen kast [cm]		58x118	68x118	68x128	68x138	84x128	68x128	68x138	84x128	58x142,2	68x142,2	84x142,2
Binnenafmetingen kast [cm]		54x114	64x114	64x124	64x134	80x124	64x124	64x134	80x124	54x138,2	64x138,2	80x138,2
Plafondhoogte [cm]	H			280				305			360	
Min. plafondhoogte* [cm]				233				234			295	
De te bereiken hoogte om de ladder uit te vouwen [cm]	X			210				230			265	i
Benodigde ruimte bij uitplooiën [cm]	R			156				167			194	
Benodigde ruimte na uitplooiën [cm]	C			125				135			156	
Hoogte opgeplooid trap [cm]	K						39					
Lengte tredevlak [cm]	E						34					
Uitwijking na opening [cm]	P						5					
Aantal delen [stuk]							3					
Optrede [cm]							25					24

LMF 60

Prijs in € (BTW ex)	725,36	737,90	767,17	779,71	794,35	821,52	852,88	865,42	1149,71	1206,15	1264,68
Prijs in € (21% BTW in)	877,69	892,86	928,28	943,45	961,16	994,04	1031,98	1047,16	1391,15	1459,44	1530,26

LMF

Afmetingen plafondopening [cm]	AxB	60x120	70x120	70x130	70x140	86x130	70x130	70x140	86x130
Buitenafmetingen kast [cm]		59x118	68x118	68x128	68x138	84x128	68x128	68x138	84x128
Buitenafmetingen kast (inclusief afdeklatten)		64,7x123,7	73,7x123,7	73,7x133,7	73,7x143,7	89,7x133,7	73,7x133,7	73,7x143,7	89,7x133,7
Binnenafmetingen kast [cm]		55x114	64x114	64x124	64x134	80x124	64x124	64x134	80x124
Plafondhoogte [cm]	H			280				305	
Min. plafondhoogte* [cm]				233				256	
De te bereiken hoogte om de ladder uit te vouwen [cm]	X			205	i			230	i
Benodigde ruimte bij uitplooiën [cm]	R			165				176	
Benodigde ruimte na uitplooiën [cm]	C			120				130	
Hoogte opgeplooid trap [cm]	K						34		
Lengte tredevlak [cm]	E						35		
Aantal delen [stuk]							3		
Optrede [cm]							25		

LMF

Prijs in € (BTW ex)	1741,29	1768,46	1818,63	1845,81	1875,07	1898,07	1952,42	1977,50
Prijs in € (21% BTW in)	2106,96	2139,84	2200,55	2233,43	2268,84	2296,66	2362,42	2392,78

* indien plafondhoogte kleiner dan de max. plafondhoogte, de lengte van de trap aanpassen volgens de meegeleverde instructies

Indicatieve levertermijn in werkdagen

3 10 20

PRIJZEN/SCHEMA ZOLDERTRAP LDK MET HOUTEN LADDER

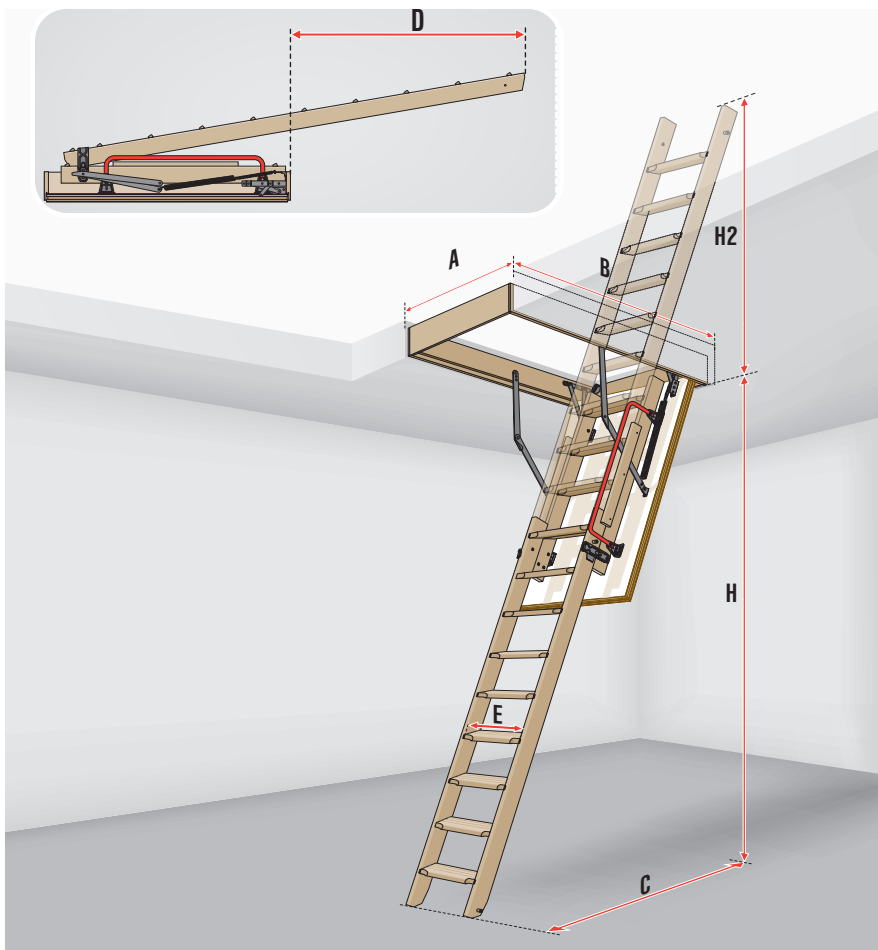

TECHNISCHE GEGEVENS

	LDK
Maximale belasting [kg]	160
U-waarde luik [W/m ² K]	1,1
Dikte thermische isolatie [cm]	3
Dikte luik [cm]	3,6
Hoogte kast [cm]	14
Breedte tredevlak [cm]	8
Max. plafondhoogte [cm]	305

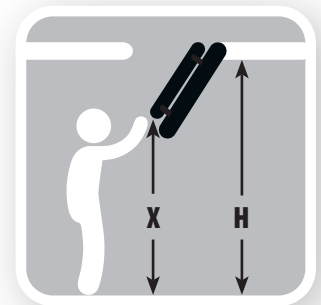

LDK*

Afmetingen plafondopening [cm]	AxB	60x120	70x120	70x130	70x140
Buitenafmetingen kast [cm]		58x118,4	68x118,4	68x128,4	68x138,4
Binnenafmetingen kast [cm]		54x114	64x114	64x124	64x134
Plafondhoogte [cm]	H _{max}			305	
Min. plafondhoogte** [cm]	H _{min}			205	
De te bereiken hoogte om de ladder uit te vouwen [cm]	X	130		230	
Schuifbaar deel LDS		LDS			
Benodigde ruimte na uitschuiven van de ladder [cm]	C	105 (H min.)		140 (H max.)	
Maximale hoogte in de zolderruimte na inschuiven van de ladder	H ₂	55 (H min.)		150 (H max.)	
Maximale lengte in de zolderruimte na sluiten van het luik [cm]	D	55 (H min.)		150 (H max.)	
Lengte tredevlak [cm]	E	34			
Maximale dikte van het plafond [cm]		35			
Aantal delen [stuks]		2			
Optrede [cm]		25			

LDK

Prijs in € (BTW ex)	280,54	291,47	319,89	339,56
Prijs in € (21% BTW in)	339,46	352,68	387,06	410,86

* De LDK bestaat uit de kast met luik en het bovendeel van de trap in één verpakking en het schuifbaar deel LDS afzonderlijk verpakt

** indien plafondhoogte kleiner dan de max. plafondhoogte, de lengte van de trap aanpassen volgens de meegeleverde instructies

Indicatieve levertermijn in werkdagen

3

10

20

PRIJZEN/SCHEMA VOOR SCHAARTRAPPEN LST/LSF 60

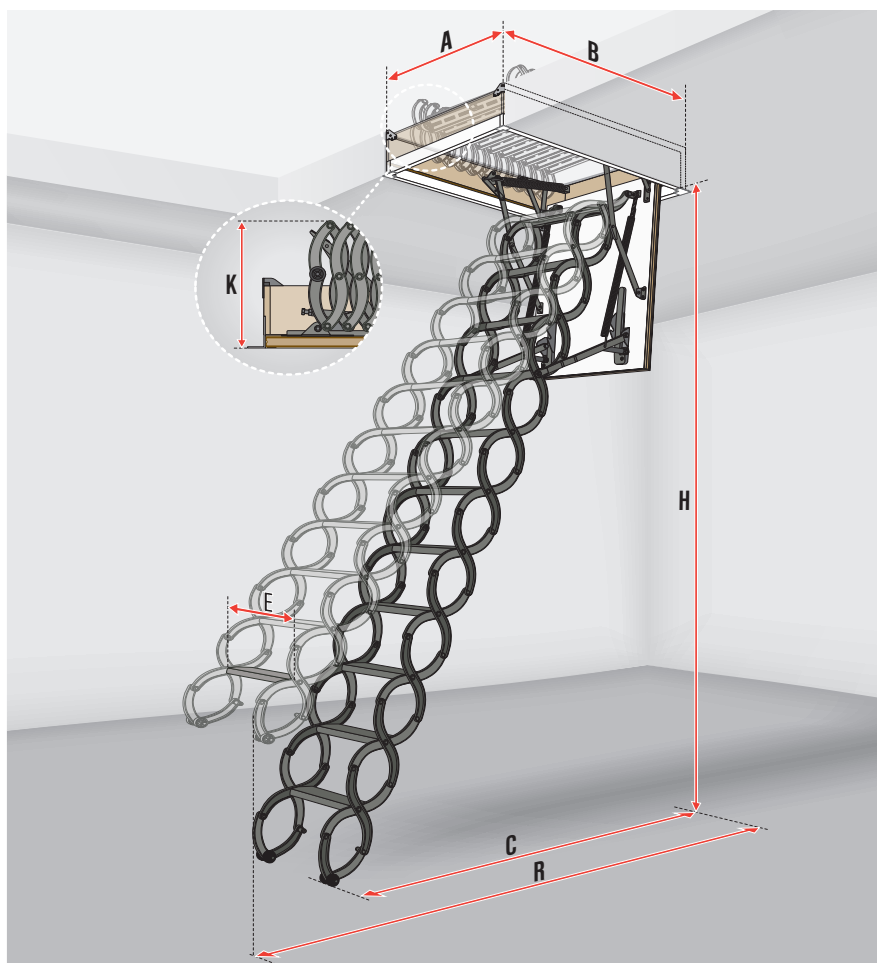

TECHNISCHE GEGEVENS

	LST	LSF 60
Maximale belasting [kg]	200	
U-waarde luik [W/m²K]	1,1	1,8
Brandwerendheid EI, [min]	-	60
Dikte thermische isolatie [cm]	3	3
Dikte luik [cm]	3,6	5,6
Hoogte kast [cm]	18	14
Breedte tredevlak [cm]	8	
Max. plafondhoogte met 1 extra/2 extra treden [cm]	300/330	320

LST

Afmetingen plafondopening [cm]	AxB	50x80	60x90	60x120	70x80	70x120
Buitenafmetingen kast [cm]		49x79,4	59x89,4	59x119,4	69x79,4	69x119,4
Buitenafmetingen kast (inclusief afdekplaten) [cm]		54x84,4	64x94,4	64x124,4	74x84,4	74x124,4
Binnenafmetingen kast [cm]		44x74	54x84	54x114	64x74	64x114
Plafondhoogte [cm] (standard)	H	250-280				
Benodigde ruimte bij uitplooien [cm]	R	150				
Benodigde ruimte na uitplooien [cm]	C	134-146				
Hoogte opgeplooid trap [cm]	K	38,2				
Lengte tredevlak [cm]	E	24	30			
Optrede [cm]		24-26				
Standaard aantal treden		11				
Compatibele losse trede		LSS-24	LSS-31			

LST

Prijs in € (BTW ex)	430,57	445,87	463,36	445,87	483,03
Prijs in € (21% BTW in)	520,99	539,51	560,66	539,51	584,46

LSF 60

Afmetingen plafondopening [cm]	AxB	50x70	60x90	60x120	70x80	70x90	70x110	70x120
Buitenafmetingen kast [cm]		48x68,5	58x88,5	58x118,5	68x78,5	68x88,5	68x108,5	68x118,5
Buitenafmetingen kast (inclusief afdekplaten) [cm]		54x75	64x95	64x125	74x85	74x95	74x115	74x125
Binnenafmetingen kast [cm]		44,8x64,8	54,8x84,8	54,8x114,8	64,8x74,8	64,8x84,8	64,8x104,8	64,8x114,8
Plafondhoogte [cm] (standard)	H	270-300						
Benodigde ruimte bij uitplooien [cm]	R	170-180						
Benodigde ruimte na uitplooien [cm]	C	130-165						
Hoogte opgeplooid trap [cm]	K	46						
Lengte tredevlak [cm]	E	30	32	40				
Optrede [cm]		25-30						
Standaard aantal treden		10						
Compatibele losse trede		LSS-30	LSS-32	LSS-40				

LSF 60

Prijs in € (BTW ex)	841,47	841,47	841,47	841,47	841,47	841,47	841,47
Prijs in € (21% BTW in)	1018,18	1018,18	1018,18	1018,18	1018,18	1018,18	1018,18

	Standaardlengte ladder - 1 trede	Standaardlengte ladder	Standaardlengte ladder + 1 trede	Standaardlengte ladder + 2 treden
H	230-250	250-280	280-300	300-330
R	140	150	160	170
C	127-135	134-146	145-153	150-163

LSS losse trede	LSS-24	LSS-31
Afmeting A	50	60-70
Prijs in € (BTW ex)	59,01	
Prijs in € (21% BTW in)	71,41	

	Standaardlengte ladder - 1 trede	Standaardlengte ladder	Standaardlengte ladder + 1 trede
H	240-270	270-300	300-320
R	165	170-180	185-210
C	100-140	130-165	120-140

LSS losse trede	LSS-30	LSS-32	LSS-40
Afmeting A	50	60	70
Prijs in € (BTW ex)	59,01		
Prijs in € (21% BTW in)	71,41		

Indicatieve levertermijn in werkdagen 3 10 20

LWK Komfort ZOLDERTRAPPEN OP MAAT

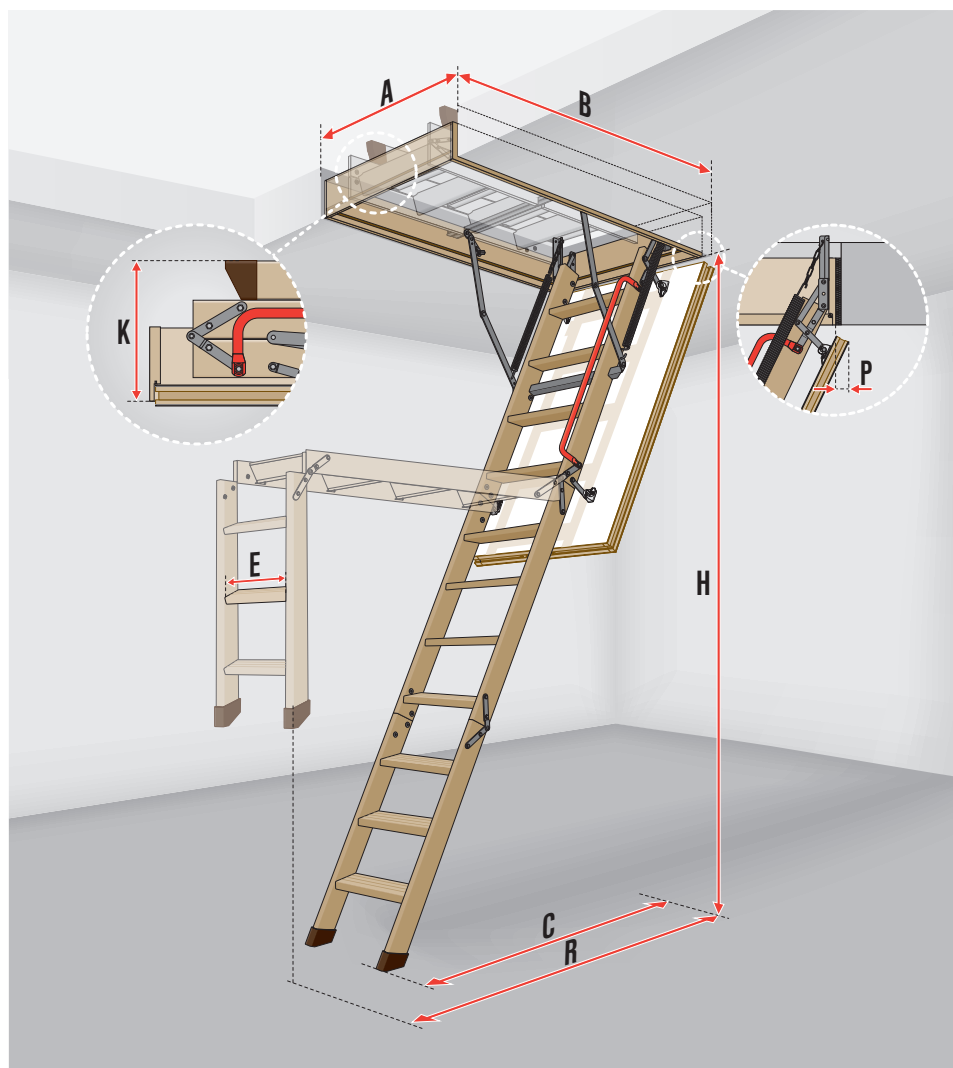

Bij het bestellen van LWK Komfort zoldertrappen op maat, moeten de juiste afmetingen van de plafondopening worden opgegeven (**A** en **B**) alsook de plafondhoogte **H**. De werkelijke afmetingen van de zoldertrap zullen worden gereduceerd met de speling nodig voor installatie (2 cm in de breedte en 1,6 cm in de lengte); zo zal bijvoorbeeld bij een plafond-opening van 54 x 94 cm een zoldertrap met buitenafmeting kast = 52 x 92,4 cm worden geproduceerd. Bij het bestellen van de zoldertrap, moet ook rekening gehouden worden met de benodigde ruimte bij het uitplooien (zwenkruidte **R**) en na het uitplooien (afstand **C**).

De hoogte van de kast is 14 cm. In het geval van een dikker plafond, kan voor esthetische redenen de verhogingskast LXN worden geadviseerd (zie toebehoren voor zoldertrappen).

AFMETINGEN

Breedte plafondopening [cm]	Lengte plafondopening [cm]	Plafondhoogte [cm]	Benodigde ruimte bij uitplooien [cm]	Benodigde ruimte na uitplooien [cm]	Uitwijking na opening [cm]	Aantal delen [stuks]
A	B	H	R	C	P	
54 – 86	94 – 140	200 – 280	115 – 155	85 – 120	4	3 of 4*
	120 – 129	280 – 305	140	110 – 119	4	4
	130 – 140	280 – 305	155 – 175	120 – 135	4	3
	140	305 – 335	175 – 184	135 – 146	4	3

* aantal delen afhankelijk van de lengte plafondopening en de plafondhoogte

3-delige trap

breedte plafondopening A [cm]	$54 \leq A < 58$	$58 \leq A$
lengte tredevlak E [cm]	30	34

4-delige trap

breedte plafondopening A [cm]	$54 \leq A < 56$	$56 \leq A < 60$	$60 \leq A$
lengte tredevlak E [cm]	28	30	34

LWK Komfort

Prijs in € (BTW ex)	$1,67 * 2(A+B)$
Prijs in € (21% BTW in)	$2,02 * 2(A+B)$

* A en B in [cm]

Indicatieve levertermijn in werkdagen

3

10

20

PRIJZEN/SCHEMA VOOR KNIESCHOTDEUREN

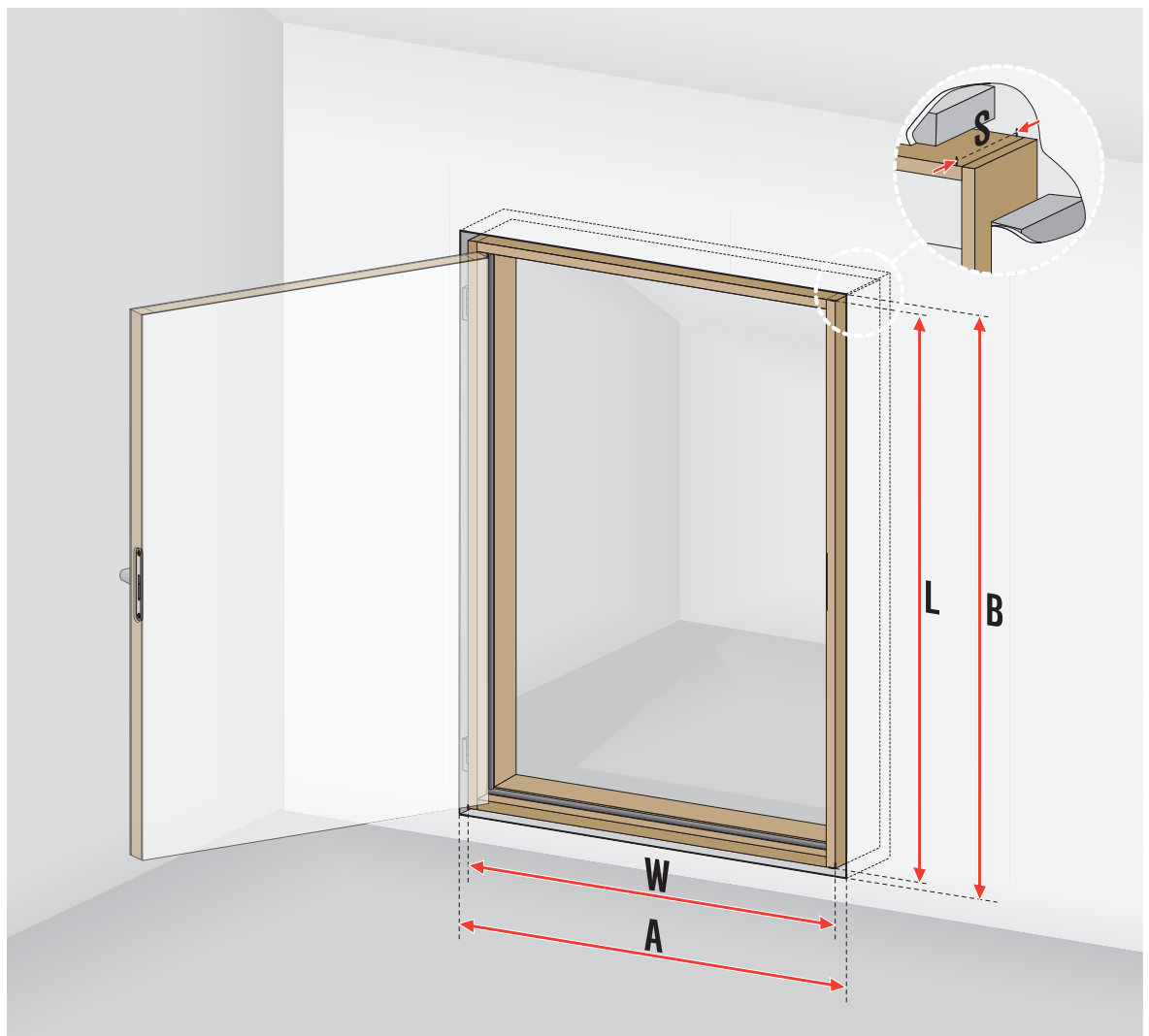

DWK / DWT / DWF 45

Afmetingen wandopening [cm]	AxB	55x80	60x60	60x80	60x100	60x110	70x90	70x100	70x110
Buitenafmetingen deurkader [cm]	WxL	53,4x78,4	58,4x58,4	58,4x78,4	58,4x98,4	58,4x108,4	68,4x88,4	68,4x98,4	68,4x108,4
Binnenafmetingen deurkader [cm]		48x73	53x53	53x73	53x93	53x103	63x83	63x93	63x103
Breedte deurkader [cm]	S	9 (DWK=8,5)							
Dikte deurkader [cm]	Z	2,7							

DWK

Prijs in € (BTW ex)	109,42	109,42	111,66	116,12	118,36	116,12	118,36	120,59
Prijs in € (21% BTW in)	132,40	132,40	135,11	140,51	143,21	140,51	143,21	145,91

DWT

Prijs in € (BTW ex)	154,09	158,55	158,55	160,79	160,79	163,02	163,02	165,25
Prijs in € (21% BTW in)	186,45	191,85	191,85	194,55	194,55	197,26	197,26	199,96

DWF 45

Prijs in € (BTW ex)	241,18	243,41	243,41	247,88	247,88	250,11	250,11	254,58
Prijs in € (21% BTW in)	291,83	294,53	294,53	299,94	299,94	302,64	302,64	308,04

Indicatieve levertermijn in werkdagen 3 10 20

PRIJZEN/SCHEMA VOOR MOLENAARS- TRAPPEN

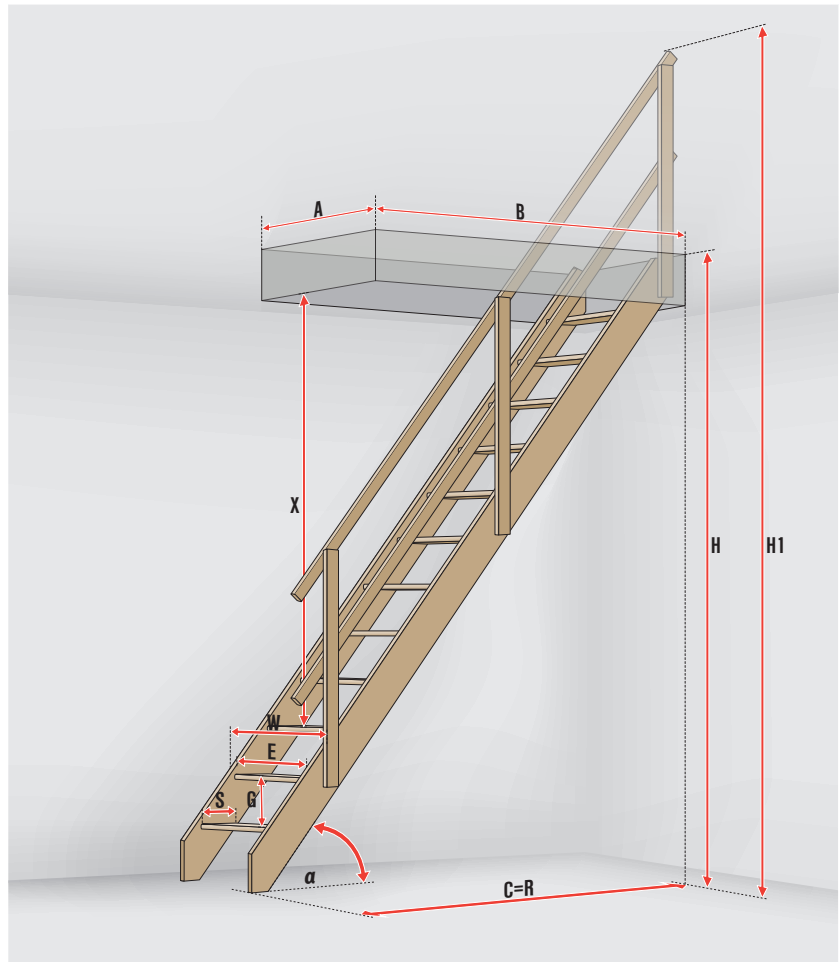

TECHNISCHE GEGEVENS

		MSP	MSU	MSA	MSS	MSS + MSW
Max. hoogte vloer tot vloer [cm]	H	300	290	300	315	357
Min. hoogte vloer tot vloer [cm]	H Min.	200	—	—	—	—
Totale hoogte trap + leuning [cm]	H ₁	364	364	385	412	454
Min. afmetingen plafondopening [cm]	AxB	60x90	70x140	64x113	75x163	75x163
Benodigde horizontale ruimte zonder leuning [cm]	C	118	193	144	231	279
Benodigde horizontale ruimte met leuning [cm]	R	118	207	144	234	279
Breedte van de trap [cm]	W	59	65	63	73	73
Min. vrije hoogte tussen trede en plafond [cm]	X	205	183	200	190	190
Aantal treden [stuks]		11	13	14	14	16
Optrede [cm]	G	25	21	20	21	21
Dikte trede [cm]	Z	2,7	2,7	2,7	2,7	2,7
Breedte trede [cm]	E	50	60	55	65	65
Diepte trede	S	10	14	18/11	19	19
Hellingshoek	α	70	55	65	53	53
Leuning		inbegrepen	MXH-U	MXH-A	MXH-S	MXH-S

TRAP	Prijs in € (BTW ex)	Prijs in € (21% BTW in)
MSP Pivot	367,91	445,17
MSP-WW	503,78	609,58
MSP-WWN		
MSP-CC	503,78	609,58
MSP RAL 7016	528,87	639,93
MSP RAL xxxx	545,59	660,16

MSU Universal	384,63	465,40
---------------	--------	--------

MSA Altero	597,85	723,40
------------	--------	--------

MSS Superior	522,60	632,34
MSW-L Winder	344,91	417,34
MSW-R Winder		

LEUNING	Prijs in € (BTW ex)	Prijs in € (21% BTW in)
MXH-P	133,44	161,46
MXH-PW	154,14	186,51
MXH-PC	154,14	186,51

MXH-U	149,54	180,95
-------	--------	--------

MXH-A	138,04	167,03
-------	--------	--------

MXH-S	149,54	180,95
-------	--------	--------

TOEBEHOREN VOOR ZOLDERTRAPPEN



UNIVERSELE AFMETING moet niet ingekort worden



TRAPHEK LXB-U

Het universele traphek beveiligt op de zolderruimte de opening in het plafond en maakt het gemakkelijker om de ladder af te dalen.

Afmetingen plafondopening [cm]	86x140
Hoogte balustrade [cm]	110
Prijs in € (BTW ex)	92,03
Prijs in € (21% BTW in)	111,35

TRAPHEK LXB-P

Het traphek LXB-P heeft speciale metalen bevestigingsvoeten en 2 extra verticale steunen.

Afmetingen plafondopening [cm]	92x140
Hoogte balustrade [cm]	110
Prijs in € (BTW ex)	209,36
Prijs in € (21% BTW in)	253,32

ZOLDER-HANDGREEP LXH-A

De LXH-A zolder-handgreep verbetert het comfort en de veiligheid van de toegang tot de zolder. De rode metalen handgreep wordt gemonteerd op de vloer nabij de plafondopening en vergemakkelijkt de overgang van de trap naar de zolder. Kan rechts en/of links gemonteerd worden.

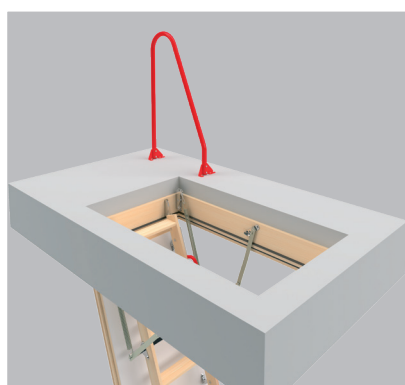

	LXH-A
Prijs in € (BTW ex)	55,22
Prijs in € (21% BTW in)	66,81

AFDEKLATTEN LXL

De afdeklatten dienen om de gleuven af te dekken, die na de montage in het plafond nog zichtbaar zijn rond de trap. Ze zijn gemaakt van massief dennehout (afdeklatten LXL-P naturel of LXL-W wit) of van PVC (afdeklatten LXL-PVC wit).



Afmetingen plafondopening [cm]	LXL-P/-W		LXL-PVC	
	70x140	86x144	60/70x120 86x140	86x144
Dikte afdeklat [cm]	1		1	
Breedte afdeklat [cm]	3,5		3,3	
Prijs in € (BTW ex)	39,11	59,82	29,91	48,31
Prijs in € (21% BTW in)	47,32	72,38	36,19	58,46

ONZICHTBARE INBOUWOMLIJSTING LXL-I

De onzichtbare inbouwomlijsting LXL-I (invisible) zorgt voor een discrete installatie van de zoldertrap in het plafond, zonder gebruik van afdeklatten. Onderzijde plafond en onderzijde luik komen daarbij quasi in één vlak te liggen, zodat een esthetische en minimalistische interieurfwerking wordt verkregen. Te plaatsen vóór het starten van de bezettingswerken!

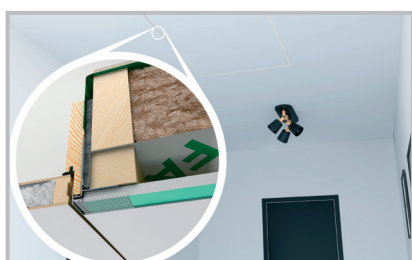

LXL-I niet met alle types zoldertrappen combineerbaar: zie pag. 26!

	LXL-I
Afmetingen plafondopening [cm]	60/70x120 en 86x140
Prijs in € (BTW ex)	78,22
Prijs in € (21% BTW in)	94,65

Indicatieve levertermijn in werkdagen 3 10 20



VOETJES LXS

De anti-slip voetjes geven de trap een esthetisch uitzicht en verbeteren de stabiliteit van de ladder.

Prijs in € (BTW ex)	13,80
Prijs in € (21% BTW in)	16,70



HANDGREEP LXH

Dankzij de rode metalen handgreep verhoogt de veiligheid en het gebruikscomfort bij het belopen van de trap.

Handgreep LXH	Beschikbaar voor de trappen:		
	LWS, LWK, LWZ, LTK, LWT, LWF 60, LMS, LMK, LMF 60*		LDK
Type te monteren op het bovenste trapdeel	LXH 50/13 (kastlengte ≤ 100 cm)	LXH 75/13 (kastlengte > 100 cm)	LXH 75/16
Prijs in € (BTW ex)	34,51		
Prijs in € (21% BTW in)	41,76		

*Voor zoldertrap LMF 60 is de handgreep LXH enkel beschikbaar voor de types met plafondhoogte 280 en 305 cm.

NIEUW!

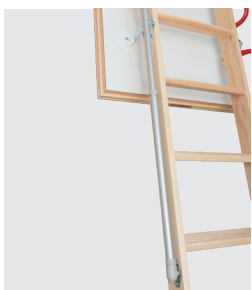

DRUKVEER MECHANISME LXM

Het speciale drukveer mechanisme LXM 3 en LXM 4 ondersteunt en versoepelt het opplooiën en uitvouwen van de ladderdelen bij 3- en 4-delige houten zoldertrappen, waardoor een grotere veiligheid en gebruikscomfort wordt verkregen. Installatie mogelijk zowel aan de linker- als aan de rechterzijde van de ladder, tegenover de zijde waar de handgreep is geïnstalleerd. Min. plafondhoogte bedraagt 260 cm. Voor 3-delige metalen zoldertrappen LXM-M gebruiken. Min. plafondhoogte is hier gelijk aan de min. plafondhoogte van LMS/LMK/LMF 60.

	LXM 3	LXM 4	LXM-M
Prijs in € (BTW ex)	64,42	64,42	64,42
Prijs in € (21% BTW in)	77,95	77,95	77,95



VERHOOGINGSKAST LXN

De dennenhouten verhogingskast past ideaal op de montagekast van de zoldertrappen, waardoor de doorgang in het plafond esthetisch kan worden afgewerkt. De verhogingskast heeft een standaardhoogte van 10 cm.

Afmetingen plafondopening [cm]	50x80	55x100	55x111	60x90	60x94	60x100	60x111	60x120	60x130	60x140	70x80	70x94	70x100	70x111	70x120	70x130	70x140	60x144	80x120	70x144	86x144	86x130	86x140	92x130
Prijs in € (BTW ex)	89,73	101,23	98,93	98,93	92,03	92,03	92,03	98,93	108,13	121,93	98,93	98,93	101,23	101,23	103,53	112,73	131,14	124,23	131,14	131,14	133,44	131,14	133,44	133,44
Prijs in € (21% BTW in)	108,57	122,49	119,70	119,70	111,35	111,35	111,35	119,70	130,84	147,54	119,70	119,70	122,49	122,49	125,27	136,41	158,68	150,32	158,68	158,68	161,46	158,68	161,46	161,46

Opgelet: Bij bestelling van een verhogingskast dient u naast de afmetingen ook het model van de zoldertrap op te geven, waarop LXN zal worden gemonteerd.

Niet-standaard afmetingen op vraag.



BOVENLUIK LXW

Het bovenluik voorkomt dat er zich stof op het luik en op de ladder verzamelt wanneer de zoldertrap gesloten is. Het verbetert de thermische isolatie en luchtdichtheid van de trappen waarop het wordt gemonteerd. De kast van het luik heeft een hoogte van 20 cm.

Afmetingen plafondopening [cm]	50x80	55x100	55x111	60x90	60x94	60x100	60x111	60x120	60x130	60x140	70x80	70x94	70x100	70x111	70x120	70x130	70x140	60x144	80x120	70x144	86x144	86x130	86x140	92x130
Prijs in € (BTW ex)	213,96	230,06	230,06	227,76	216,26	216,26	216,26	223,16	234,67	239,27	227,76	227,76	230,06	230,06	230,06	234,67	239,27	239,27	239,27	239,27	241,57	239,27	241,57	241,57
Prijs in € (21% BTW in)	258,89	278,38	278,38	275,59	261,68	261,68	261,68	270,03	283,95	289,51	275,59	275,59	278,38	278,38	278,38	283,95	289,51	289,51	289,51	289,51	292,30	289,51	292,30	292,30

Opgelet: Bij bestelling van een bovenluik dient u naast de afmetingen ook het model van de zoldertrap op te geven, waarop LXW zal worden gemonteerd.

Niet-standaard afmetingen op vraag.

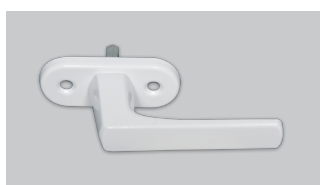

KLINK LXZ

De klink maakt het mogelijk het bovenluik LXW te openen en te sluiten vanuit de zolderruimte.

Prijs in € (BTW ex)	29,91
Prijs in € (21% BTW in)	36,19



TRAPTREDE LXT

De traptrede LXT-300 kan gebruikt worden voor een gemakkelijker toegang tot de zolderruimte en wordt geplaatst tussen de laatste traptrede en de bovenliggende vloer. Hierdoor wordt het comfort en de veiligheid verhoogd. Deze trede wordt zeker aanbevolen bij plaatsing van het LXW bovenluik.

	LXT 220	LXT 280	LXT 300
Prijs in € (BTW ex)	50,61	50,61	50,61
Prijs in € (21% BTW in)	61,24	61,24	61,24

Opgelet: LXT-280 te gebruiken bij LWK wanneer kastbreedte = 55 cm en bij LWL wanneer kastbreedte = 60 cm. LXT-220 te gebruiken bij LWK 4-delig op maat - lengte tredevlak = 28 cm.

Indicatieve levertermijn in werkdagen 3 10 20



MONTAGEHOEKEN LXX

Met de snelmontagehoeken kan de trap gemakkelijker en sneller in het plafond worden gemonteerd. Voor montage in plafonds met een max. dikte volgens onderstaande tabel.

	LXX
Prijs in € (BTW ex)	39,11
Prijs in € (21% BTW in)	47,32

Montagehoeken LXX	Mogelijk voor trappen type:											
	LWS Smart	LWK Komfort	LWL Extra	LTK Energy	LWT	LWT PH	LWF 60	LDK	LMS	LMK	LMP	LMF 60
Max. dikte plafond [cm]	max. 35			max. 39	max. 43			max. 35			max. 39	max. 43



INSTALLATIEKIT LXX-D

De LXX-D installatiekit vereenvoudigt en verbetert de installatie van de LML zoldertrap in het plafond, waarop de DRL platdaktoegang reeds is geïnstalleerd. Installatie in plafonds met een dikte van min. 38 cm tot max. 50 cm.

	LXX-D
Prijs in € (BTW ex)	59,82
Prijs in € (21% BTW in)	72,38



ISOLATIEKIT LXD

De isolatiekit zorgt voor een luchtdichte, thermisch geïsoleerde aansluiting tussen de kast van de zoldertrap en de opening in het plafond, waardoor een koudebrugvrije installatie, nodig in lage-energiewoningen en passiefhuizen, mogelijk wordt. De kit bevat: een luchtdichte kraag, isolatiemateriaal (schapenwol stroken) en een damp-open kraag.

Afmetingen plafondopening [cm]	60x120	70x120	86x140	86x144
Prijs in € (BTW ex)	48,31	48,31	64,42	78,22
Prijs in € (21% BTW in)	58,46	58,46	77,95	94,65

Voor afmetingen < 86x140 cm (behalve voor de standaard 60x120 en 70x120) de LXD 86x140 bijsnijden.

COMPATIBILITEIT VAN DE TOEBEHOREN

	LWS Smart	LWK Komfort	LWZ Plus	LWL Extra	LTK Energy	LWT	LWT PH	LWF 60	LDK	LMS	LMK	LML	LMP	LMF 60	LMF	LST LSF 60
LXB-U/P traphek	✓	✓	✓	✓	✓	✓	✓	✓	✓	✓	✓	✓	✓	✓	✓	✓
LXX montagehoeken	✓	✓	—	✓	✓	✓	✓	✓	✓	✓	✓	—	✓	✓	—	—
LXL afdekplaten hout	✓	✓	—	✓	✓	✓	✓	✓	✓	✓	✓	—	✓	✓	—	—
LXL-PVC afdekplaten plastic	✓	✓	—	✓	✓	✓	✓	✓	✓	✓	✓	—	✓	✓	—	—
LXH handgreep	✓	✓	✓	—	✓	✓	✓	✓	✓	✓	✓	—	—	✓**	—	—
LXN verhogingskast	✓	✓	✓	✓	✓	✓	✓	✓	✓	✓	✓	✓	✓	✓	✓	✓
LXT traprede	✓	✓	✓	✓	—	—	—	—	—	✓	✓	—	—	—	—	—
LXW bovenluik	✓	✓*	✓	✓	✓*	✓*	✓	✓*	—	✓	✓	✓	✓	✓	✓	✓*
LXS voetjes (enkel 3-delig)	✓	✓	✓	✓	✓	✓	✓	✓	—	✓	✓	—	—	✓	—	—
LXM drukveer mechanisme	✓	✓	✓	—	✓	✓	✓	✓	—	✓	✓	—	—	✓	—	—
LXX-D installatiekit	—	—	—	—	—	—	—	—	—	—	—	✓	—	—	—	—
LXD isolatiekit	✓	✓	—	✓	✓	✓	—	—	✓	✓	✓	—	✓	—	—	—
LXL-I	✓	✓	—	✓	✓	✓	—	—	—	—	—	—	—	—	—	—

*voor 4-delige zoldertrappen en schaartrappen, LXN verhogingskast voorzien bij gebruik van LXW bovenluik

**voor zoldertrap LMF 60 is de handgreep LXH enkel beschikbaar voor de types met plafondhoogte 280 en 305 cm

FAKRO IS OOK...

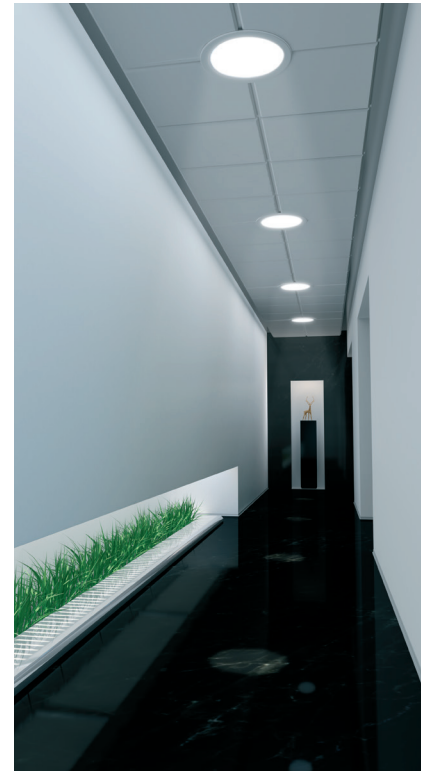



www.fakro.be

Prijslijst vatbaar voor wijziging zonder voorbericht en onder voorbehoud van drukfouten.